

CENÍK ZEMĚDĚLSKÝCH STROJŮ EURO-MASZ

2021



EURO-MASZ výhradní zastoupení pro ČR a SR

Jiří Mraček

Řevničovská 261

270 65 Mšec

e-mail: mracek.msec@seznam.cz

Tel.: 608 770 528

775 300 365

Firma **EURO-MASZ** si vyhrazuje právo na zavádění změn.

Distribuce, šíření nebo kopírování ceníku bez souhlasu vydavatele je porušením obchodního tajemství ve smyslu předpisů občanského zákoníku.

Objednávky zasílejte na e-mail: mracek.msec@seznam.cz

CENÍK ZEMĚDĚLSKÝCH STROJŮ EURO-MASZ 2021

Ceník platný od 01.03.2021. Ceny jsou uvedeny v Kč a nezahrnují DPH ve výši 21 %.

Obsah:

Předseťový kompaktor	3
Radličkový kompaktor	4
Předseťový kompaktor s hydropaketem.....	5
Diskový podmítač s hydropaketem	6
Diskový podmítač.....	7
Diskový podmítač polonesený.....	8
Diskový podmítač těžký	9
Diskový podmítač těžký hydraulicky rozkládaný	10
Diskový podmítač těžký s pružinovým jistěním	11
Podrývací kultivátor jistěný šroubem.....	12
Podrývací kultivátor jistěný spirálovou pružinou.....	13
Podrývací kultivátor jistěný pružinou	14
Hloubkový podrývací kultivátor pružinově jistěný	15
Hloubkový podrývací kultivátor s hydraulickou regulací	16
Pluh lehký.....	17
Pluh těžký.....	18
Pluh těžký jistěný šroubem.....	19
Pluh těžký non-stop jistěný.....	20
Pluh obracák lehký typ ATLAS.....	21
Pluh obracák jistěný střížným šroubem.....	22
Pluh obracák středně těžký systém Kverneland jistěný šroubem.....	23
Pluh obracák středně těžký systém Vogel&Noot jistěný šroubem.....	24
Pluh obracák těžký systém Kverneland non-stop jistěný	25
Hloubkový podrývák RIPPER.....	26
Podrývák GZ	27
Podrývák pružinově jistěný GS	28
Cambridge válce pevné	29
Cambridge válce rozkládací	30
Cambridge válce rozkládací s rovníací lištou	31
Řezací válce.....	32
Sečka - botková/disková	33
Secí kombinace.....	34
Nahrabovač píce	35
Traktorový přívěs	36
Traktorový přívěs na balíky	37
Nářadí do čelního nakladače.....	38

CENÍK ZEMĚDĚLSKÝCH STROJŮ EURO-MASZ 2021

Ceník platný od 01.03.2021. Ceny jsou uvedeny v Kč a nezahrnují DPH ve výši 21 %.

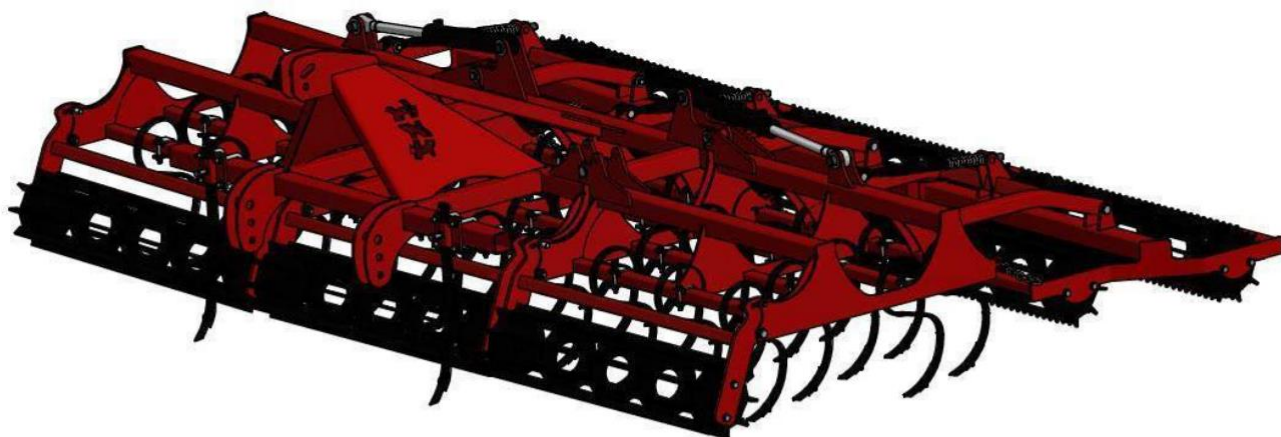

PŘEDSEŤOVÝ KOMPAKTOR

Šířka [m]	2,1	2,7	3,0	3,2	3,6	4,2	5,0	5,6
Počet radliček [ks]	21	27	30	32	36	42	50	56
AU - čtyři řady pružinových radliček 32x10 s plynulou regulací hloubky v rozsahu 0-12 cm - kypřiče traktorových kolejí s plynulou regulací hloubky a šířky a pružinová ochrana - přední drobcí válec uložený v ložiscích o průměru 300 mm - zadní sekce - 2 řady drobcích válců Ø 300 mm s možností regulace přitlaku - hydraulické skládání (verze nad 3 m) - automatické rameno závěsu	39 045	48 635	60 965	73 980	79 460	84 255	132 205	141 110
Doplňková výbava:								
Dvojitý kypřič	2 398						vždy	
Zpevněná radlička 45x10	-	-	-	7 261	7 261	8 494	10 138	11 303
Potřebný výkon [PS]	40-55	50-70	65-75	75-85	85-95	95-115	110-140	120-160
Hmotnost [kg]	700	800	1 000	1 100	1 250	1 350	1 550	1 640
Výkon [ha/h]	0,8 – 1,6	1,0 – 2,1	1,2 – 2,5	1,5 – 3,0	2,0 – 4,0	2,9 – 5,0	3,5 – 6,1	4,1 – 7,2

CENÍK ZEMĚDĚLSKÝCH STROJŮ EURO-MASZ 2021

Ceník platný od 01.03.2021. Ceny jsou uvedeny v Kč a nezahrnují DPH ve výši 21 %.



RADLIČKOVÝ KOMPAKTOR			
	Šířka [m]	3,0	4,0
	Počet radliček [ks]	12	16
AUC - rovnací lišta 1. ozubená s regulací hloubky a amortizérem - strunový válec Ø 400 mm - dvě řady pružinově jištěných radliček 25 x 25 - rovnací lišta 2. hladká řetězově zavěšená - válec crosskill - boční clony		117 135	157 550
Doplňková výbava:			
Válec crosskill dvojité		14 385	29 455
3. rovnací lišta		4 795	6 165
Polonesená verze (podvozek s ojí)		73 295	
Držáky na výsevní jednotky (přísev)		3 083	
Potřebný výkon [PS]			
		100-140	140-190
Hmotnost [kg]			
		1 600	2 200
Výkon [ha/h]			
		1,8 – 2,7	2,6 – 3,8

CENÍK ZEMĚDĚLSKÝCH STROJŮ EURO-MASZ 2021

Ceník platný od 01.03.2021. Ceny jsou uvedeny v Kč a nezahrnují DPH ve výši 21 %.

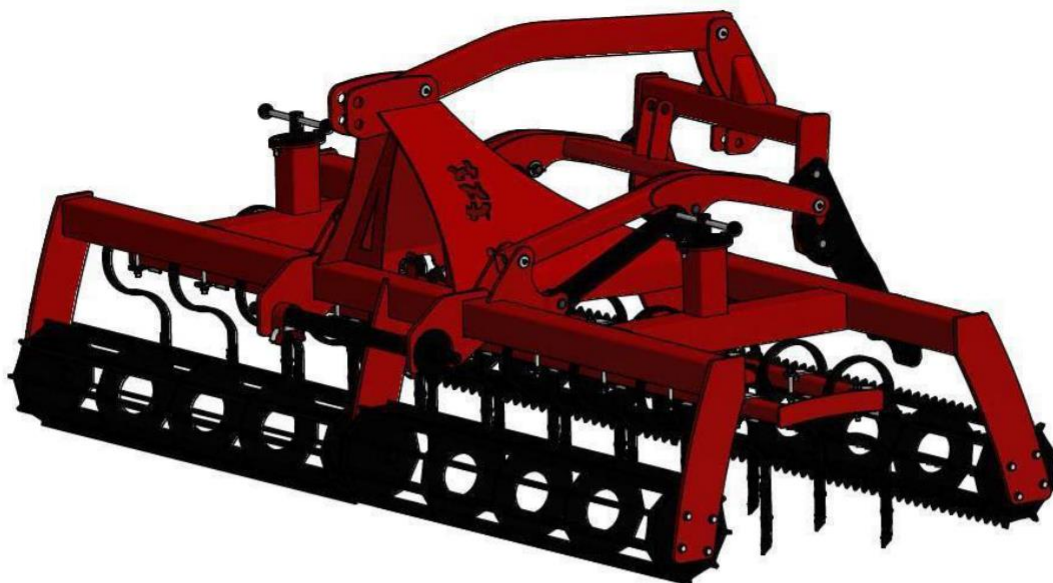

PŘEDSEŤOVÝ KOMPAKTOR S HYDROPAKETEM

Šířka [m]	2,5	2,7	3,0	4,0
Počet radliček [ks]	16	18	20	27
AS - dvě řady pružinových radliček 32x10 - zadní trubkový (450 mm) nebo strunový (300 mm) válec - hydropaket (pro zavěšení secího agregátu) - přední strunový válec (300 mm) - nosnost hydropaketu 1500 kg	56 170	57 540	59 595	76 035
Doplňková výbava:				
Třetí řada radliček		2 740		3 425
Zadní válec packer (Ø 500 mm)		8 220		11 645
Zadní válec crosskill (Ø 400 mm)		19 865		29 455
Zadní válec gumový (Ø 500 mm)		23 290		30 825
Zadní válec prstencový (Ø 500 mm)		15 070		22 605
Potřebný výkon [PS]				
	60-70	70-90	80-100	110-140
Hmotnost [kg]				
	560	600	630	700
Výkon [ha/h]				
	1,6 – 2,3	1,8 – 2,5	2,0 – 2,9	2,8 – 4,2

CENÍK ZEMĚDĚLSKÝCH STROJŮ EURO-MASZ 2021

Ceník platný od 01.03.2021. Ceny jsou uvedeny v Kč a nezahrnují DPH ve výši 21 %.



DISKOVÝ PODMÍTAČ S HYDROPAKETEM				
Šířka [m]	2,5	2,7	3,0	4,0
Počet disků [ks]	20	20	24	32
AT - dvě řady ozubených disků Ø 510 typu 'C' - ochrana proti přetížení disků v podobě gumových silenbloků - vzdálenost mezi řadami disků 690 mm - bezúdržbová ložiska s kazetovým těsněním - zadní válec trubkový (Ø 500 mm) z 9 trubek - hydropaket (pro zavěšení secího agregátu) - boční clony - skládací boční disky ve verzi 3,0 m a 4,0 m (pro přepravu po komunikaci) - nosnost hydropaketu 1500 kg	89 735	96 585	104 805	137 685
Doplňková výbava:				
Zadní válec trubkový (Ø 500 mm) z 12 trubek	2 055		3 425	
Zadní válec packer (Ø 500 mm)	8 220		11 645	
Zadní válec crosskill (Ø 400 mm)	19 865		29 455	
Zadní válec prstencový (Ø 500 mm)	15 070		22 605	
Zadní válec gumový (Ø 500 mm)	23 290		30 825	
Zadní válec T-profil (Ø 500 mm)	21 235		30 140	
Zadní válec střečovitý (Ø 500 mm)	19 865		29 455	
Zadní válec U-profil (Ø 500 mm)	23 975		31 510	
Zadní válec diskový (Ø 500 mm)	34 250	36 990	41 100	54 800
Pneumatikový válec s ojí (kola 185/65-15)	-	-	77 405	100 695
Disky 560 mm	4 795		6 165	
Hydraulická regulace hloubky práce	6 165		9 590	
Ložiska SKF	16 440	16 440	19 180	25 345
Potřebný výkon [PS]	70-110	80-120	100-130	110-150
Hmotnost [kg]	1 150	1 200	1 400	1 700
Výkon	1,8 – 2,6	1,8 – 2,6	2,0 – 3,0	2,8 – 3,8

CENÍK ZEMĚDĚLSKÝCH STROJŮ EURO-MASZ 2021

Ceník platný od 01.03.2021. Ceny jsou uvedeny v Kč a nezahrnují DPH ve výši 21 %.



DISKOVÝ PODMÍTAČ							
Šířka [m]	1,8	2,0	2,2	2,5	2,7	3,0	4,0
Počet disků [ks]	14	16	18	20	20	24	32
BT - dvě řady ozubených disků Ø 510 typu 'C' pro brány 1,8 a 2,0 m disky Ø 460 - ochrana proti přetížení talířů v podobě gumových silenbloků - vzdálenost mezi řadami disků 690 mm - bezúdržbová ložiska s kazetovým těsněním - zadní válec trubkový - boční clony - skládací boční disky ve verzi 3,0 m a 4,0 m (pro přepravu po komunikaci)	50 690	54 115	67 815	81 515	86 995	96 585	127 780
Doplňková výbava:							
Zadní válec packer (Ø 500 mm)	5 480			8 220		11 645	
Zadní válec crosskill (Ø 400 mm)	-	-	-	19 865		29 455	
Zadní válec prstencový (Ø 500 mm)	-	-	-	15 070		22 605	
Zadní válec gumový (Ø 500 mm)	-	-	-	23 290		30 825	
Zadní válec T-profil (Ø 500 mm)	-	-	-	21 235		30 140	
Zadní válec střechovitý (Ø 500 mm)	-	-	-	19 865		29 455	
Zadní válec U-profil (Ø 500 mm)	-	-	-	23 975		31 510	
Zadní válec diskový (Ø 500 mm)	-	-	-	34 250	36 990	41 100	54 800
Zadní válec tandem (trubkový 450 mm + strunový 450 mm)	-	-	-	17 125			23 975
Bezúdržbová ložiska	2 055						
Pneumatikový válec s ojí (kola 185/65-15)	-	-	-	-	-	77 405	100 695
Disky 510 mm	2 740,00			-	-	-	-
Disky 560 mm	-	-	-	4 795		6 165	
Hydraulická regulace hloubky práce	-	-	-	6 165		9 590	
Řada prutových zavlačovačů	-	-	-	5 480	6 165	6 850	8 905
Ložiska SKF	-	-	-	16 440	16 440	19 180	25 345
Potřebný výkon [PS]	30-60	50-70	60-80	70-110	80-120	100-130	110-150
Hmotnost [kg]	500	600	700	1 150	1 200	1 400	1 700
Výkon [ha/h]	0,8 – 1,2	1,0 – 1,6	1,2 – 1,8	1,8 – 2,6	1,8 – 2,6	2,0 – 3,0	2,8 – 3,8

CENÍK ZEMĚDĚLSKÝCH STROJŮ EURO-MASZ 2021

Ceník platný od 01.03.2021. Ceny jsou uvedeny v Kč a nezahrnují DPH ve výši 21 %.



DISKOVÝ PODMÍTAČ POLONESENÝ

Šířka [m]	2,5	2,7	3,0	3,5	4,0
Počet disků [ks]	20	20	24	28	32
BTP - dvě řady ozubených disků Ø 560 typu 'C' - ochrana proti přetížení disků v podobě gumových silenbloků - vzdálenost mezi řadami disků 900 mm - bezúdržbová ložiska s kazetovým těsněním - zadní válec trubkový - boční clony - pouze polonesená verze - přepravní kolečka 10,0x75-15,3	134 945	140 425	148 645	165 085	182 210
Doplňková výbava:					
Zadní válec packer (Ø 500 mm)	8 220			11 645	
Zadní válec crosskill (Ø 400 mm)	19 865			29 455	
Zadní válec prstencový (Ø 500 mm)	15 070			22 605	
Zadní válec gumový (Ø 500 mm)	23 290			30 825	
Zadní válec T-profil (Ø 500 mm)	21 235			30 140	
Zadní válec střechovitý (Ø 500 mm)	19 865			29 455	
Zadní válec U-profil (Ø 500 mm)	23 975			31 510	
Zadní válec diskový (Ø 500 mm)	34 250	36 990	41 100	47 950	54 800
Disky 610 mm	10 275			10 960	
Ložiska SKF	16 440	16 440	19 180	21 920	25 345
Potřebný výkon [PS]					
	70-110	80-120	100-130	105-140	110-150
Hmotnost [kg]					
	1 450	1 500	1 700	1 950	2 100
Výkon [ha/h]					
	1,8 – 2,6	1,8 – 2,6	2,1 – 3,3	2,4 – 3,3	2,8 – 3,8

CENÍK ZEMĚDĚLSKÝCH STROJŮ EURO-MASZ 2021

Ceník platný od 01.03.2021. Ceny jsou uvedeny v Kč a nezahrnují DPH ve výši 21 %.

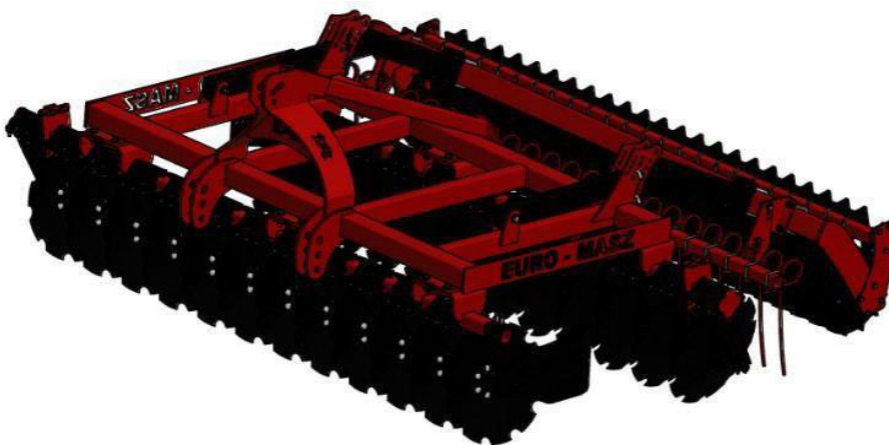

DISKOVÝ PODMÍTAČ TĚŽKÝ				
Šířka [m]	2,5	3,0	3,5	4,0
Počet disků [ks]	20	24	28	32
BTC - dvě řady ozubených disků Ø 560 typu 'C' - ochrana proti přetížení disků v podobě gumových silenbloků - vzdálenost mezi řadami disků 1150 mm - bezúdržbová ložiska s kazetovým těsněním - zadní válec trubkový - boční clony - skládací boční disky (pro přepravu po komunikaci)	93 845	110 285	128 780	143 850
Doplňková výbava:				
Zadní válec packer (Ø 500 mm)	8 220		11 645	
Zadní válec crosskill (Ø 400 mm)	19 865		29 455	
Zadní válec prstencový (Ø 500 mm)	15 070		22 605	
Zadní válec gumový (Ø 500 mm)	23 290		30 825	
Zadní válec T-profil (Ø 500 mm)	21 235		30 140	
Zadní válec střechovitý (Ø 500 mm)	19 865		29 455	
Zadní válec U-profil (Ø 500 mm)	23 975		31 510	
Zadní válec tandem (trubkový 450 mm + strunový 450 mm)	17 125		23 975	
Zadní válec tandem (střechovitý 500 mm + střechovitý 500 mm)	39 730		58 910	
Zadní válec diskový (Ø 500 mm)	34 250	41 100	47 950	54 800
Pneumatikový válec s ojí (kola 185/65-15)	57 540	73 295	89 050	100 695
Disky 610 mm	8 220	10 275	10 960	
Hydraulická regulace hloubky práce	5 480			8 905
Řada prutových zavlačovačů	6 165		8 220	8 905
Ložiska SKF	21 920	19 180	21 920	25 345
Polonesená verze (přepravní podvozek kolečka 10,0/75-15,3)	82 200			
Potřebný výkon [PS]	70-110	100-130	110-140	120-150
Hmotnost [kg]	1 100	1 200	1 300	1 400
Výkon [ha/h]	1,8 – 2,6	2,0 – 3,2	2,6 – 3,6	2,8 – 4,4

CENÍK ZEMĚDĚLSKÝCH STROJŮ EURO-MASZ 2021

Ceník platný od 01.03.2021. Ceny jsou uvedeny v Kč a nezahrnují DPH ve výši 21 %.

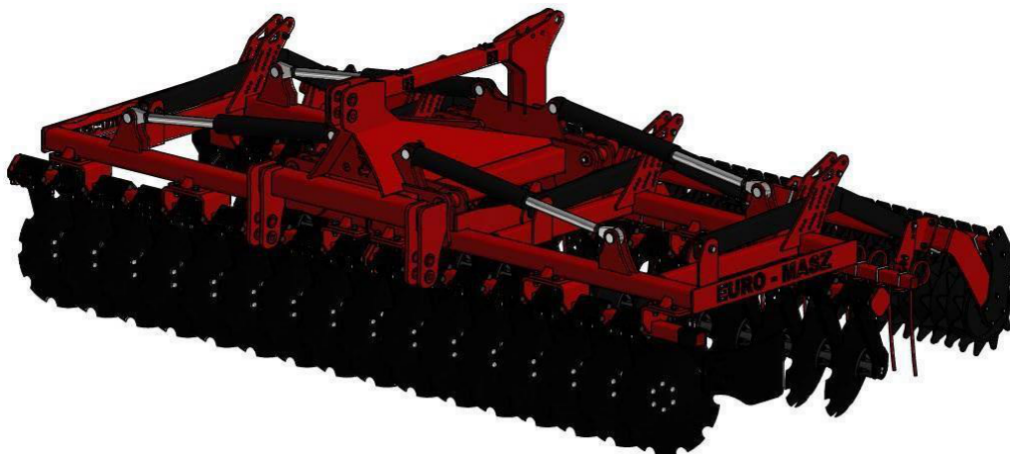

DISKOVÝ PODMÍTAČ TĚŽKÝ HYDRAULICKY ROZKLÁDANÝ

Šířka [m]	4,0H	4,5H	5,0H	5,5H	6,0H
Počet disků [ks]	32	36	40	44	48
BTCH - dvě řady ozubených disků Ø 560 typu 'C' - ochrana proti přetížení disků v podobě gumových silenbloků - vzdálenost mezi řadami disků 1050 mm - bezúdržbová ložiska s kazetovým těsněním - zadní válec trubkový - boční clony - hydraulické skládání - přepravní šířka 2 950 mm	191 800	206 185	234 270	265 095	292 495
Doplňková výbava:					
Zadní válec packer (Ø 500 mm)	11 645	19 865		24 660	
Zadní válec crosskill (Ø 400 mm)	29 455	24 935		42 470	
Zadní válec prstencový (Ø 500 mm)	22 605	28 085		24 935	
Zadní válec gumový (Ø 500 mm)	30 825	43 155		50 690	
Zadní válec T-profil (Ø 500 mm)	30 140	24 935		36 305	
Zadní válec střechovitý (Ø 500 mm)	29 455	34 250		38 360	
Zadní válec U-profil (Ø 500 mm)	31 510	39 045		46 580	
Zadní válec diskový (Ø 500 mm)	54 800	61 650		75 350	82 200
Zadní válec tandem (trubkový Ø 450 mm + strunový Ø 450 mm)	23 975	30 825		37 675	
Zadní válec tandem (střechovitý Ø 500 mm + střechovitý Ø 500 mm)	58 910	68 500		76 720	
Disky 610 mm	10 960	11 645		14 385	
Hydraulická regulace hloubky práce	16 440				
Řada prutových zavlačovačů	8 905	9 590	10 960	12 330	13 015
Ložiska SKF	25 345	28 085	32 195	24 935	37 675
Polonesená verze (přepravní podvozek kolečka 400/60-15,5)	82 200				
Kopírovací přední kola	27 400				
Výstražné tabule s osvětlením	6 165				
Potřebný výkon [PS]	120-150	130-160	140-180	160-190	160-200
Hmotnost [kg]	2 200	2 500	2 800	3 100	3 500
Výkon [ha/h]	2,8 – 4,2	3,1 – 5,0	4,0 – 6,0	4,4 – 6,1	5,0 – 7,0

CENÍK ZEMĚDĚLSKÝCH STROJŮ EURO-MASZ 2021

Ceník platný od 01.03.2021. Ceny jsou uvedeny v Kč a nezahrnují DPH ve výši 21 %.

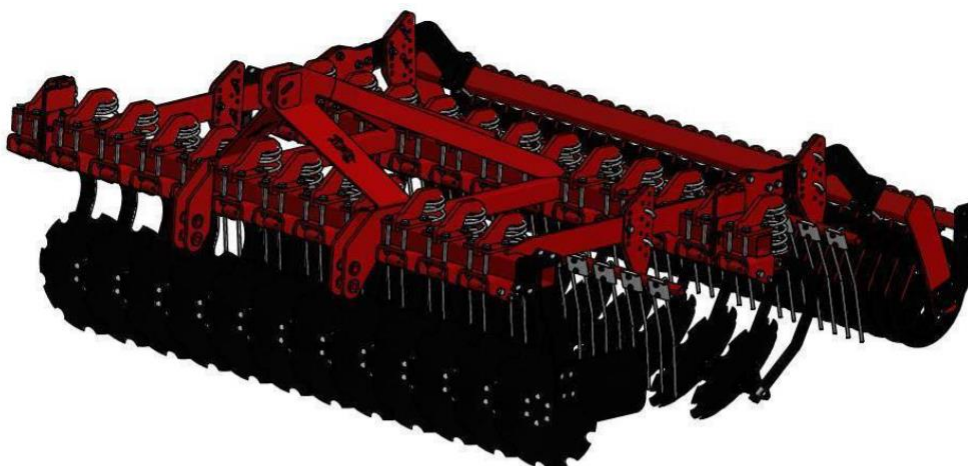

DISKOVÝ PODMÍTAČ TĚŽKÝ S PRUŽINOVÝM JIŠTĚNÍM			
Šířka [m]	3,0	3,5	4,0
Počet disků [ks]	24	28	32
BTCS - dvě řady ozubených disků Ø 610 typu 'C' - ochrana proti přetížení disků v podobě pružin - vzdálenost mezi řadami disků 1150 mm - bezúdržbová ložiska s kazetovým těsněním - světlá výška pod rámem 850 mm - zadní válec trubkový - boční clony - skládací boční disky (pro přepravu po komunikaci)	142 480	166 455	190 430
Doplňková výbava:			
Zadní válec packer (Ø 500 mm)	8 220	11 645	
Zadní válec crosskill (Ø 400 mm)	19 865	29 455	
Zadní válec prstencový (Ø 500 mm)	15 070	22 605	
Zadní válec gumový (Ø 500 mm)	23 290	30 825	
Zadní válec T-profil (Ø 500 mm)	21 235	30 140	
Zadní válec střechovitý (Ø 500 mm)	19 865	29 455	
Zadní válec U-profil (Ø 500 mm)	23 975	31 510	
Zadní válec diskový (Ø 500 mm)	41 100	47 950	54 800
Zadní válec tandem (trubkový Ø 450 mm + strunový Ø 450 mm)	17 125	23 975	
Zadní válec tandem (střechovitý Ø 500 mm + střechovitý Ø 500 mm)	39 730	58 910	
Kompletní ložisko typu LEMKEN + disk typu LEMKEN	43 840	50 005	56 170
Řada prutových zavlačovačů za každou sekci disků	13 015	14 385	16 440
Ložiska SKF	21 920	21 920	25 345
Polonesená verze (převážná podvozek kolečka 10,0/75-15,3)	82 200		
Potřebný výkon [PS]	105-150	120-175	140-200
Hmotnost [kg]	1 800	2 000	2 200
Výkon [ha/h]	2,0 – 3,2	2,6 – 3,6	2,8 – 4,4

CENÍK ZEMĚDĚLSKÝCH STROJŮ EURO-MASZ 2021

Ceník platný od 01.03.2021. Ceny jsou uvedeny v Kč a nezahrnují DPH ve výši 21 %.



PODRÝVACÍ KULTIVÁTOR JIŠTĚNÝ ŠROUBEM

	Šířka [m]	1,8	2,1	2,6	3,0
	Počet radlic [ks]	4	5	6	7
APL - hlavní rám 80 x 80 mm - typ lehčí - dvě řady radlic s průřezem 60 x 25 mm - řada rovnacích disků Ø 460 mm - zadní trubkový nebo strunový válec Ø 500 mm		43 840	46 580	52 060	56 855
AP - hlavní rám 100 x 100 mm - dvě řady radlic s průřezem 60 x 25 mm - řada rovnacích disků Ø 460 mm - zadní trubkový nebo strunový válec Ø 500 mm		46 580	52 745	57 540	60 965
Doplňková výbava:					
Zadní válec prstencový (Ø 500 mm)		10 275	11 645	13 700	15 755
Zadní válec T-profil (Ø 500 mm)		16 440	17 810	19 180	21 235
Zadní válec střečovitý (Ø 500 mm)		21 920	17 125	18 495	19 865
Zadní válec U-profil (Ø 500 mm)		18 495	19 180	20 550	23 975
Potřebný výkon [PS]		60-70	70-90	90-110	100-130
Hmotnost [kg]		770	800	875	950
Výkon [ha/h]		1,2 – 1,7	1,5 – 2,1	1,8 – 2,6	2,1 – 3,0

CENÍK ZEMĚDĚLSKÝCH STROJŮ EURO-MASZ 2021

Ceník platný od 01.03.2021. Ceny jsou uvedeny v Kč a nezahrnují DPH ve výši 21 %.



PODRÝVACÍ KULTIVÁTOR JIŠTĚNÝ SPIRÁLOVOU PRUŽINOU

	Šířka [m]	1,8	2,1	2,6	3,0
	Počet radlic [ks]	4	5	6	7
APSL - hlavní rám 100 x 100 mm - typ lehčí - dvě řady radlic s průřezem 35 x 34 mm - řada rovnacích disků Ø 460 mm - zadní trubkový nebo strunový válec Ø 500 mm		46 580	51 375	58 910	60 280
APS - hlavní rám 100 x 100 mm - dvě řady radlic s průřezem 35 x 35 mm - řada rovnacích disků Ø 460 mm montovaných na elastomerech - zadní trubkový nebo strunový válec Ø 500 mm - konstrukce rámu umožňuje současnou regulaci hloubky práce disků a válce		51 375	56 170	62 335	68 500
Doplňková výbava:					
Zadní válec prstencový (Ø 500 mm)		10 275	11 645	13 700	15 755
Zadní válec T-profil (Ø 500 mm)		16 440	17 810	19 180	21 235
Zadní válec střečovitý (Ø 500 mm)		21 920	17 125	18 495	19 865
Zadní válec U-profil (Ø 500 mm)		18 495	19 180	20 550	23 975
Komponenty LEMKEN		2 740	3 425	4 110	4 795
Hydraulická regulace hloubky práce (APS)		5 480			
Potřebný výkon [PS]		70-80	80-100	100-110	110-140
Hmotnost [kg]		800	900	975	1 050
Výkon [ha/h]		1,2 – 1,7	1,5 – 2,1	1,8 – 2,6	2,1 – 3,0

CENÍK ZEMĚDĚLSKÝCH STROJŮ EURO-MASZ 2021

Ceník platný od 01.03.2021. Ceny jsou uvedeny v Kč a nezahrnují DPH ve výši 21 %.

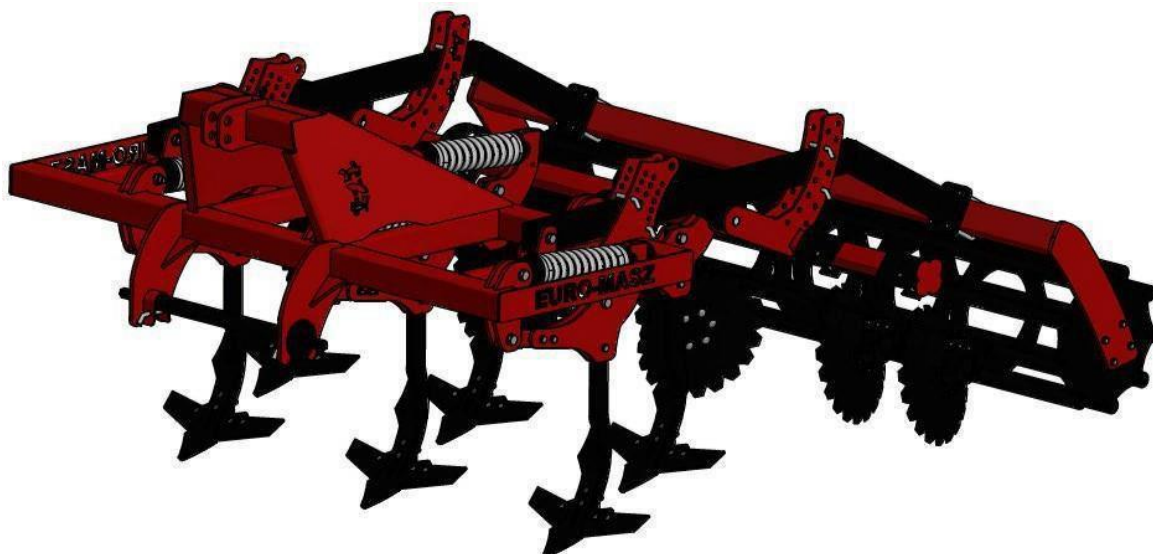

PODRÝVACÍ KULTIVÁTOR JIŠTĚNÝ PRUŽINOU			
Šířka [m]	2,1	2,6	3,0
Počet radlic [ks]	5	6	7
APSR - hlavní rám 100 x 100 mm - dvě řady radlic s průřezem 60 x 25 mm s non-stop pružinovým zabezpečením - řada rovnacích disků Ø 460 mm montovaných na elastomerech - zadní trubkový nebo strunový válec Ø 500 mm - konstrukce rámu umožňuje současnou regulaci hloubky práce disků a válce	70 555	80 145	87 680
Doplňková výbava:			
Zadní válec prstencový (Ø 500 mm)	11 645	13 700	15 755
Zadní válec T-profil (Ø 500 mm)	17 810	19 180	21 235
Zadní válec střečovitý (Ø 500 mm)	17 125	18 495	19 865
Zadní válec U-profil (Ø 500 mm)	21 920	20 550	23 975
Hydraulická regulace práce	5 480		
Potřebný výkon [PS]	80-100	100-120	110-140
Hmotnost [kg]	1 100	1 250	1 400
Výkon [ha/h]	1,5 – 2,1	1,8 – 2,6	2,1 – 3,0

CENÍK ZEMĚDĚLSKÝCH STROJŮ EURO-MASZ 2021

Ceník platný od 01.03.2021. Ceny jsou uvedeny v Kč a nezahrnují DPH ve výši 21 %.

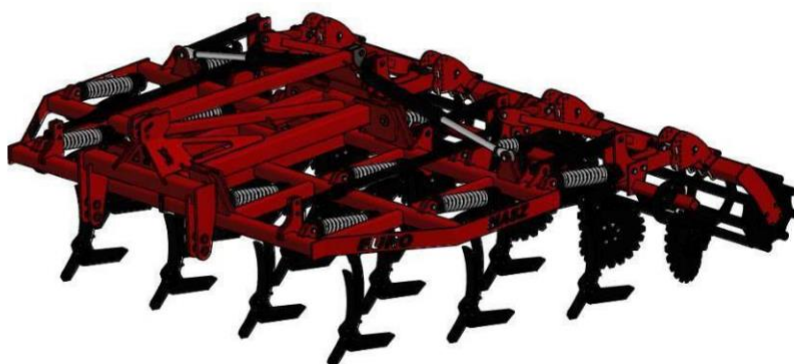
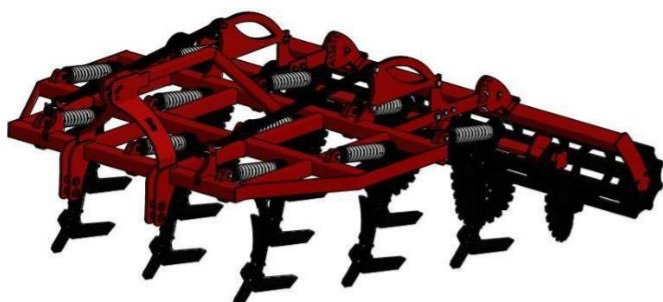

HLOUBKOVÝ PODRÝVACÍ KULTIVÁTOR PRUŽINOVĚ JIŠTĚNÝ

Šířka [m]	2,4	3,0	4,0	4,0H	5,0H	6,0H
Počet radlic [ks]	9	11	14	14	17	20
APO / APOH - tři řady radlic 20 x 60 s non-stop pružinovým zabezpečením - řada rovnacích disků Ø 460 mm montovaných na elastomerech - zadní válec trubkový Ø 500 mm - konstrukce rámu umožňuje současnou regulaci hloubky práce disků a válce	105 490	127 410	158 235	211 665	232 900	258 930
Doplňková výbava:						
Zadní válec packer (Ø 500 mm)	8 220		11 645		23 290	
Zadní válec crosskill (Ø 400 mm)	19 865		29 455		40 415	
Zadní válec prstencový (Ø 500 mm)	15 070		27 400		32 880	
Zadní válec gumový (Ø 500 mm)	23 290		30 825		47 950	
Zadní válec T-profil (Ø 500 mm)	21 235		30 140		40 415	
Zadní válec střešovitý (Ø 500 mm)	19 865		29 455		38 360	
Zadní válec U-profil (Ø 500 mm)	23 975		31 510		39 045	
Zadní válec diskový (Ø 500 mm)	32 880	41 100	54 800		68 500	82 200
Hydraulická regulace válce	6 165		11 645			
Polonesená verze (přepravní podvozek)	-			80 145		
Přední kopírovací kola (185/65-15)	-			27 400		
Potřebný výkon [PS]	100-130	130-160	160-210	160-210	200-250	240-300
Hmotnost [kg]	1 200	1 440	1 900	2 500	2 850	3 200
Výkon [ha/h]	1,5-2,0	2,1-3,0	2,8-4,0	2,8-4,0	3,7-5,0	4,8-6,0

CENÍK ZEMĚDĚLSKÝCH STROJŮ EURO-MASZ 2021

Ceník platný od 01.03.2021. Ceny jsou uvedeny v Kč a nezahrnují DPH ve výši 21 %.

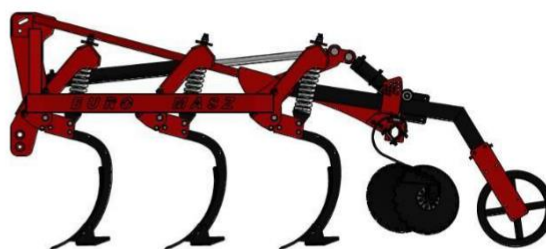
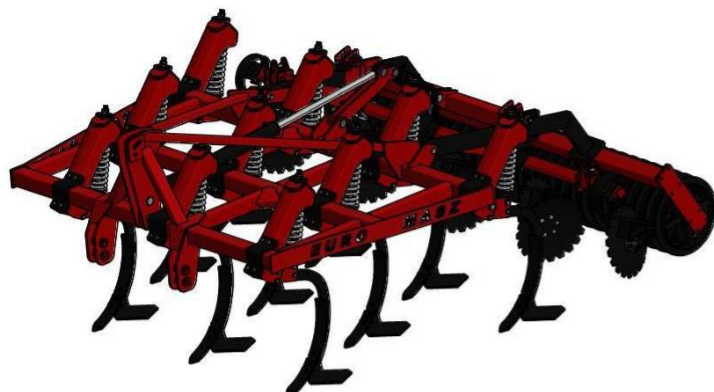

HLOUBKOVÝ PODRÝVACÍ KULTIVÁTOR S HYDRAULICKOU REGULACÍ

	Šířka [m]	3,0
	Počet radlic [ks]	10
APOS		
- tři řady radlic 25 x 60 s non-stop pružinovým zabezpečením		
- řada rovnacích disků Ø 460 mm montovaných na elastomerech		
- zadní válec trubkový Ø 500 mm		
- hydraulická regulace hloubky práce		
- hydraulické skládání za účelem zmenšení přepravní délky (z 3,6 m na 2,15 m) což změní polohu těžiště (čili menší zatížení pro traktor během přepravy) a usnadňuje manévrování se strojem		147 275
Doplňková výbava:		
Zadní válec packer (Ø 500 mm)		8 220
Zadní válec crosskill (Ø 400 mm)		19 865
Zadní válec prstencový (Ø 500 mm)		15 070
Zadní válec gumový (Ø 500 mm)		23 290
Zadní válec T-profil (Ø 500 mm)		21 235
Zadní válec střečovitý (Ø 500 mm)		19 865
Zadní válec U-profil (Ø 500 mm)		23 975
Zadní válec diskový (Ø 500 mm)		41 100
Potřebný výkon [PS]		120-160
Hmotnost [kg]		1 700
Výkon [ha/h]		2,1-3,0

CENÍK ZEMĚDĚLSKÝCH STROJŮ EURO-MASZ 2021

Ceník platný od 01.03.2021. Ceny jsou uvedeny v Kč a nezahrnují DPH ve výši 21 %.

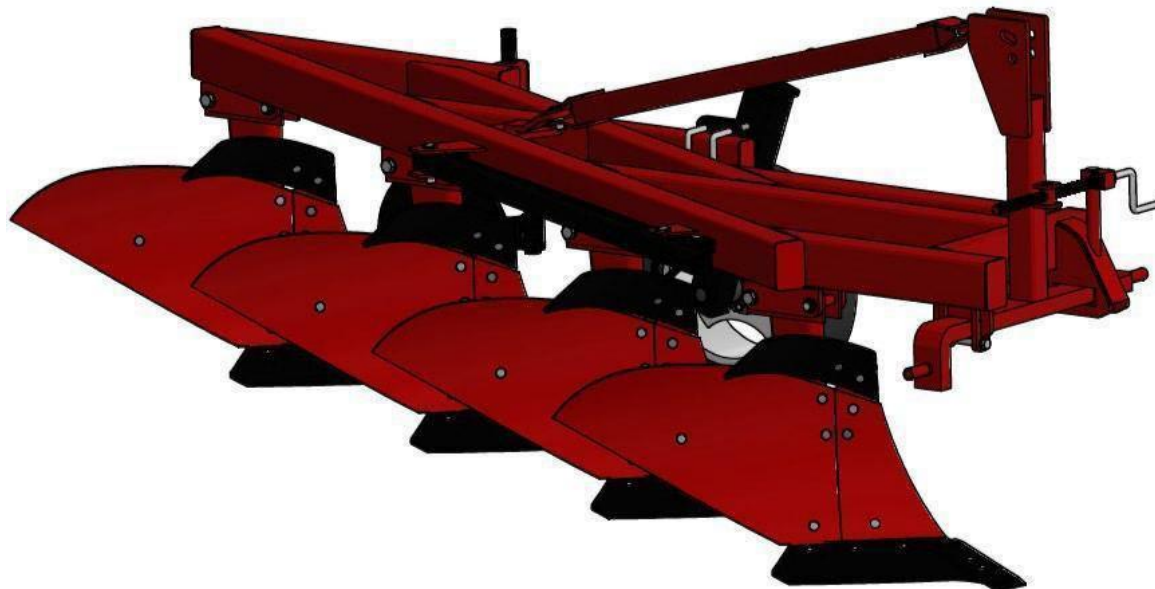

PLUH LEHKÝ			
Počet radlic [ks]	3	4	5
PZ - jištění šroubem - nůž s dlátem - rozchod sekcí radlic 94 cm - světlá výška pod rámem 68 cm - prvky radlic z kalené borové oceli - deska radlice 16"; záběr 40 cm	32 195	39 730	48 635
Potřebný výkon [PS]	70-80	80-100	100-120
Hmotnost [kg]	500	600	700
Výkon [ha/h]	0,8 – 1,2	1,0 – 1,4	1,2 – 1,6
Pracovní šířka [m]	1,2	1,6	2,0

CENÍK ZEMĚDĚLSKÝCH STROJŮ EURO-MASZ 2021

Ceník platný od 01.03.2021. Ceny jsou uvedeny v Kč a nezahrnují DPH ve výši 21 %.

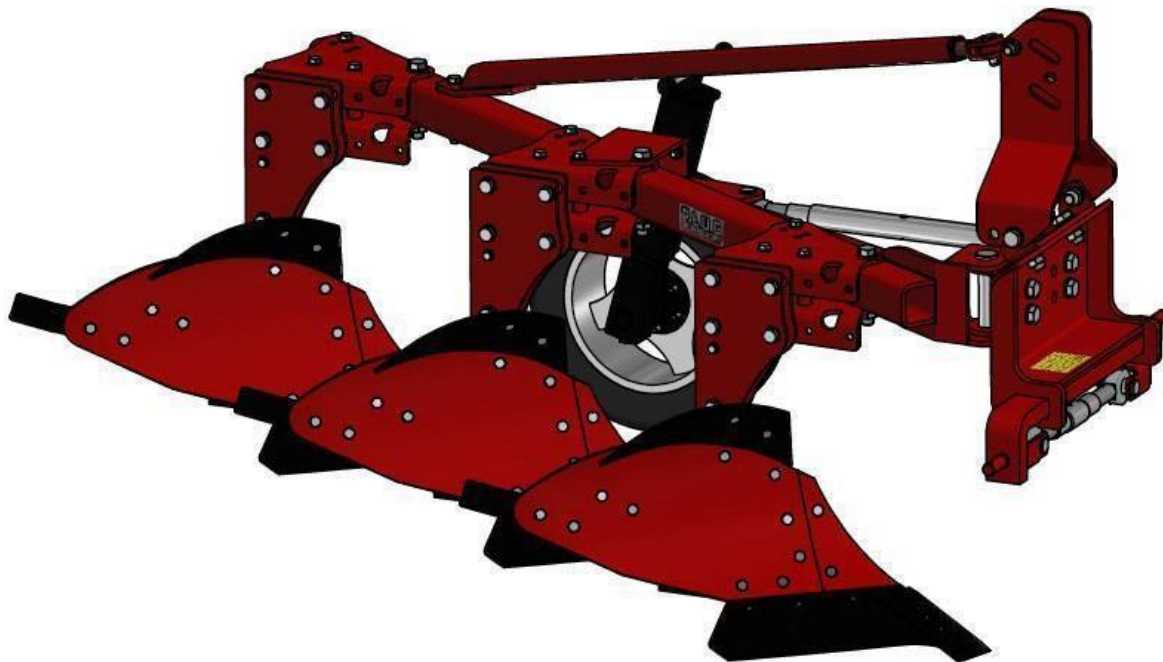

PLUH TĚŽKÝ			
Počet radlic [ks]	2	3	4
PJM - rám 100 x 100 x 10 - jištění šroubem - nastavitelná šířka brázdy (25 cm / 30 cm / 35 cm / 40 cm) - gumové kopírovací kolečko s regulací hloubky práce - regulace úhlu práce brázdy - regulace první brázdy - světlá výška pod rámem 70 cm - rozchod sekcí radlic 85 cm - nůž s dlátem - prvky radlic z kalené borové oceli	38 360	47 265	57 540
Kompletní korpus PJM	11 645		
Doplňková výbava:			
Příplatek k verzi 3+1	-	-	3 425
Předradličky	6 165	8 905	11 645
Diskové krojidlo	10 275		
Potřebný výkon [PS]	20-40	40-60	60-80
Hmotnost [kg]	380	490	600
Výkon [ha/h]	0,25 – 0,4	0,4 – 0,6	0,6 – 0,85
Pracovní šířka [m]	0,5 – 0,8	0,75 – 1,2	1,0 – 1,6

CENÍK ZEMĚDĚLSKÝCH STROJŮ EURO-MASZ 2021

Ceník platný od 01.03.2021. Ceny jsou uvedeny v Kč a nezahrnují DPH ve výši 21 %.

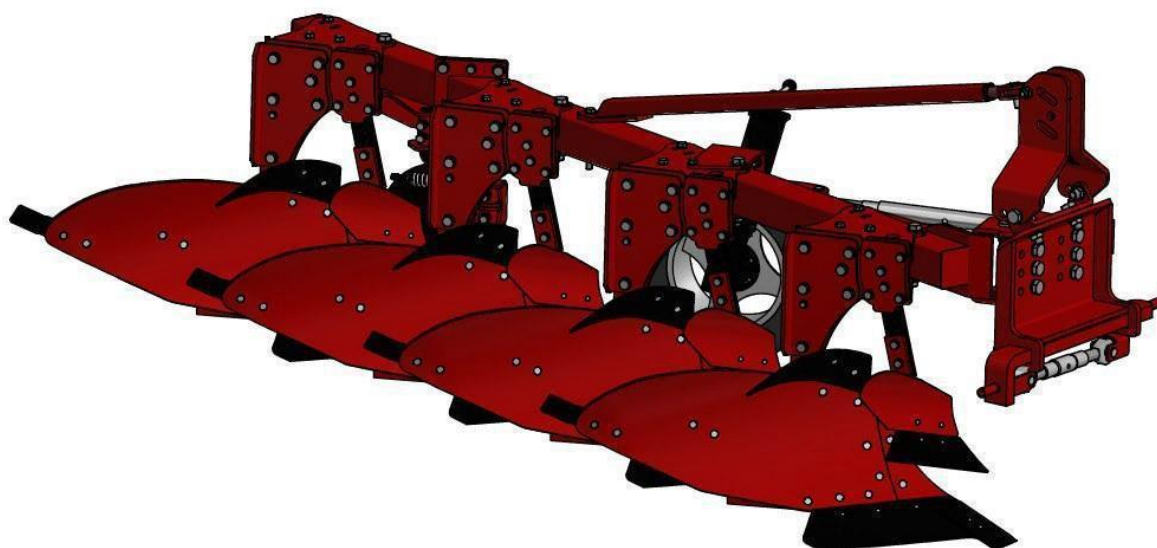

PLUH TĚŽKÝ JIŠTĚNÝ ŠROUBEM			
Počet radlic [ks]	3	4	5
PJ - rám 120 x 120 x 6 - jištění šroubem - nastavitelná šířka brázdy (32 cm / 36 cm / 40 cm / 44 cm) - gumové kopírovací kolečko s regulací hloubky práce - regulace úhlu práce brázdy - regulace první brázdy - světlá výška pod rámem 76 cm - rozchod sekcí radlic 85 cm - nůž s dlátem - prvky radlic z kalené borové oceli	Desky radlice 16" 45 210	Desky radlice 16" 57 540	Desky radlice 16" 69 185
	Desky radlice typu Kverneland 18" 48 635	Desky radlice typu Kverneland 18" 60 965	Desky radlice typu Kverneland 18" 73 295
Kompletní korpus PJ	15 070		
Doplňková výbava:			
Příplatek k verzi 3+, 3+1 a 4+1	2 740		
Předradličky	8 905	11 645	14 385
Diskové krojidlo	5 480		
Potřebný výkon [PS]	60-80	80-100	100-150
Hmotnost [kg]	600	710	830
Výkon [ha/h]	0,7 – 1,0	1,4 – 1,6	1,75 – 2,0
Pracovní šířka [m]	0,96 – 1,32	1,28 – 1,76	1,6 – 2,2

CENÍK ZEMĚDĚLSKÝCH STROJŮ EURO-MASZ 2021

Ceník platný od 01.03.2021. Ceny jsou uvedeny v Kč a nezahrnují DPH ve výši 21 %.

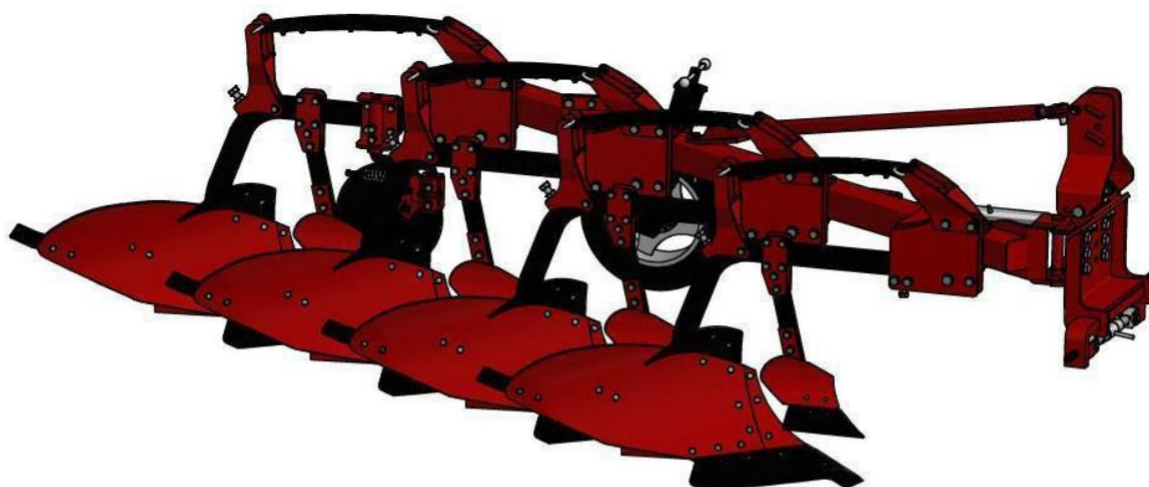

PLUH TĚŽKÝ NON-STOP JIŠTĚNÝ

Počet radlic [ks]	3	4	5
PJR - rám 120 x 120 x 8 - non-stop pružinové zabezpečení - nastavitelná šířka brázdy (32 cm / 36 cm / 40 cm / 44 cm) - gumové kopírovací kolečko s regulací hloubky práce - regulace úhlu práce brázdy - regulace první brázdy - světlá výška pod rámem 76 cm - rozchod sekcí radlic 85 cm - nůž s dlátem 18" - desky radlice, nože a prsa typu Kverneland 18" - prvky radlic z kalené borové oceli	71 925	103 435	128 095
Kompletní korpus PJ	39 045		
Doplňková výbava:			
Příplatek k verzi 3+, 3+1 a 4+1	2 740		
Předradličky	8 905	11 645	14 385
Desky radlice perforované	10 960	14 385	19 180
Zesílení pružiny jištění (2 pružiny)	5 480	6 850	8 220
Diskové krojidlo	5 480		
Potřebný výkon [PS]	60-80	80-100	100-150
Hmotnost [kg]	880	980	1 080
Výkon [ha/h]	0,7 – 1,0	1,4 – 1,6	1,75 – 2,0
Pracovní šířka [m]	0,96 – 1,32	1,28 – 1,76	1,6 – 2,2

CENÍK ZEMĚDĚLSKÝCH STROJŮ EURO-MASZ 2021

Ceník platný od 01.03.2021. Ceny jsou uvedeny v Kč a nezahrnují DPH ve výši 21 %.

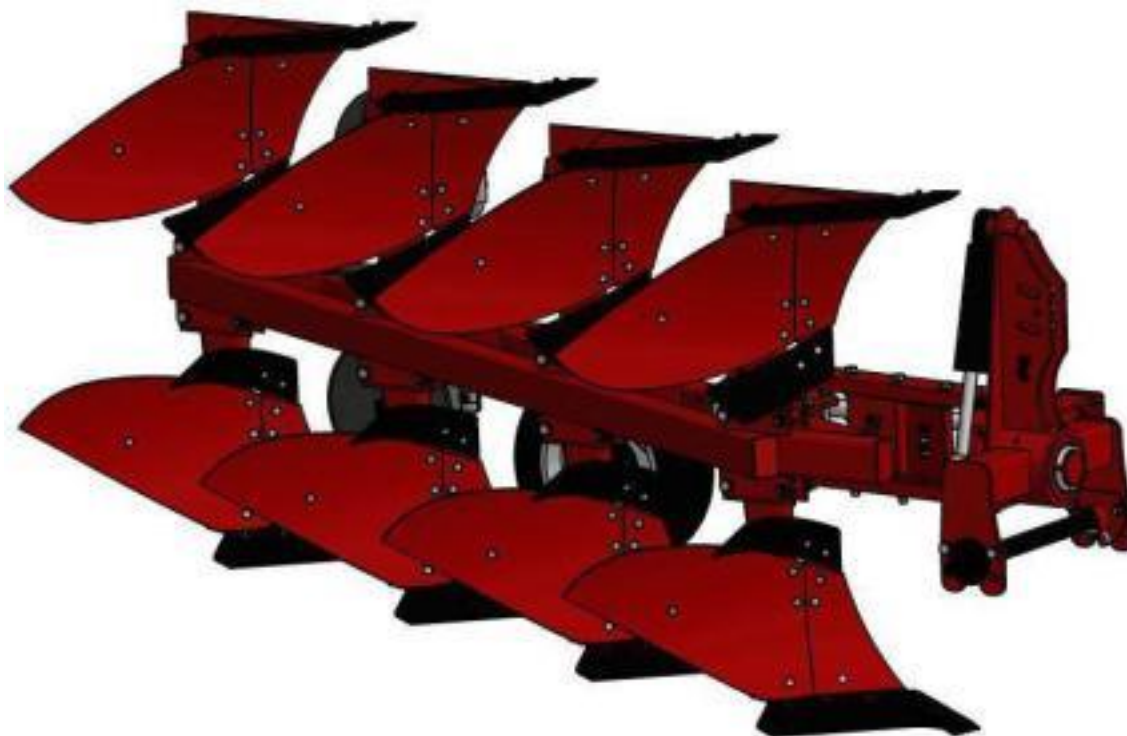

PLUH OBACÁK LEHKÝ TYP ATLAS			
Počet radlic [ks]	2	3	4
POA - jištění šroubem - gumové kopírovací kolečko s regulací hloubky práce - regulace první brázdy - automatické rameno závěsu - nůž s dlátem - světlá výška pod rámem 68 cm - rozchod sekcí radlic 94 cm - prvky radlic z borové oceli oceli - deska radlice 16"; záběr 40 cm - dvojitý rám 120 x 80	72 610	90 420	108 915
Doplňková výbava:			
Krojídlo (do verze 4 a 5)	10 275		
Potřebný výkon [PS]	30-70	50-80	80-100
Hmotnost [kg]	500	650	800
Výkon [ha/h]	0,6 – 0,9	0,8 – 1,2	1,0 – 1,7
Pracovní šířka [m]	0,8	1,2	1,6

CENÍK ZEMĚDĚLSKÝCH STROJŮ EURO-MASZ 2021

Ceník platný od 01.03.2021. Ceny jsou uvedeny v Kč a nezahrnují DPH ve výši 21 %.

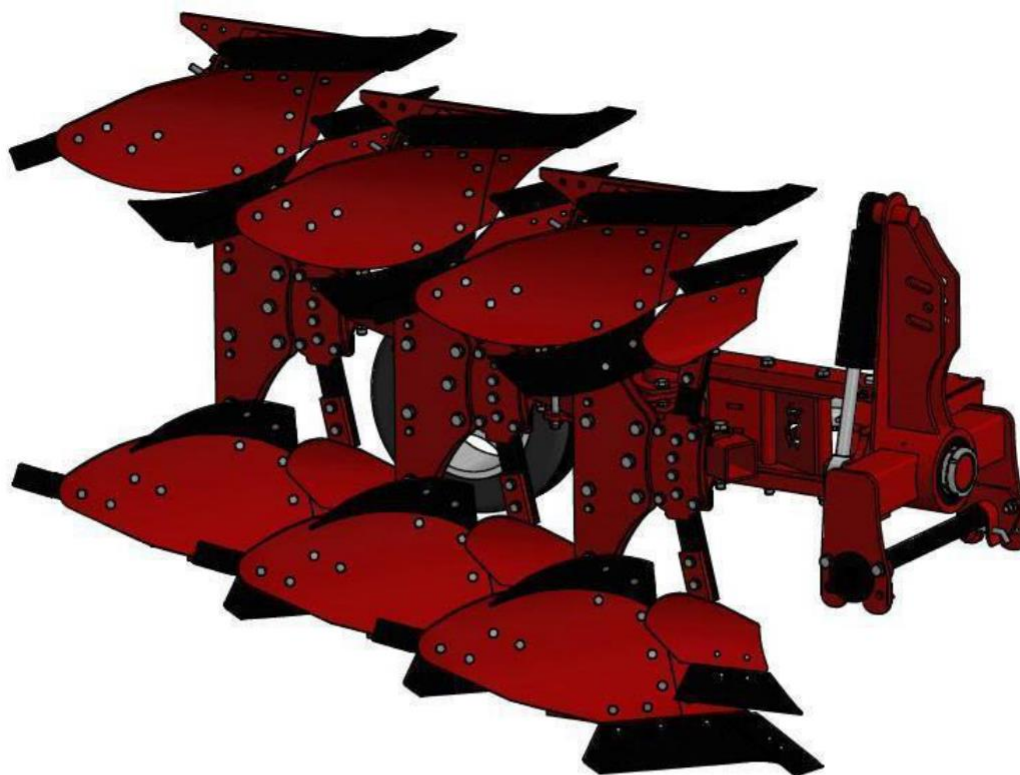

PLUH OBRACÁK JIŠTĚNÝ STŘIŽNÝM ŠROUBEM

Počet radlic [ks]	2	3	4
POM - rám 100 x 100 x 10 - jištění šroubem - nastavitelná šířka brázdy (25 cm / 30 cm / 35 cm / 40 cm) - gumové kopírovací kolečko s regulací hloubky práce - regulace úhlu práce brázdy - regulace první brázdy - světlá výška pod rámem 70 cm - rozchod sekcí radlic 85 cm - nůž 16" s dlátem - prvky radlic z kalené borové oceli - automatické rameno závěsu	90 420	108 230	126 725
Kompletní korpus POM	23 290		
Doplňková výbava:			
Příplatek k verzi 3+1	-	-	3 425
Předradličky	16 440	21 920	26 030
Diskové krojidlo	10 960		
Hydraulický píst pro narovnání pluhu do přímé linie (napřímení při otočení pluhu)	7 535		
Paměťová kostka (pro verzi s hydraulickým pístem narovnání)	10 275		
Potřebný výkon [PS]	40-60	60-80	80-100
Hmotnost [kg]	560	770	980
Výkon [ha/h]	0,25 – 0,4	0,4 – 0,6	0,6 – 0,85
Pracovní šířka [m]	0,5 – 0,8	0,75 – 1,2	1,0 – 1,6

CENÍK ZEMĚDĚLSKÝCH STROJŮ EURO-MASZ 2021

Ceník platný od 01.03.2021. Ceny jsou uvedeny v Kč a nezahrnují DPH ve výši 21 %.

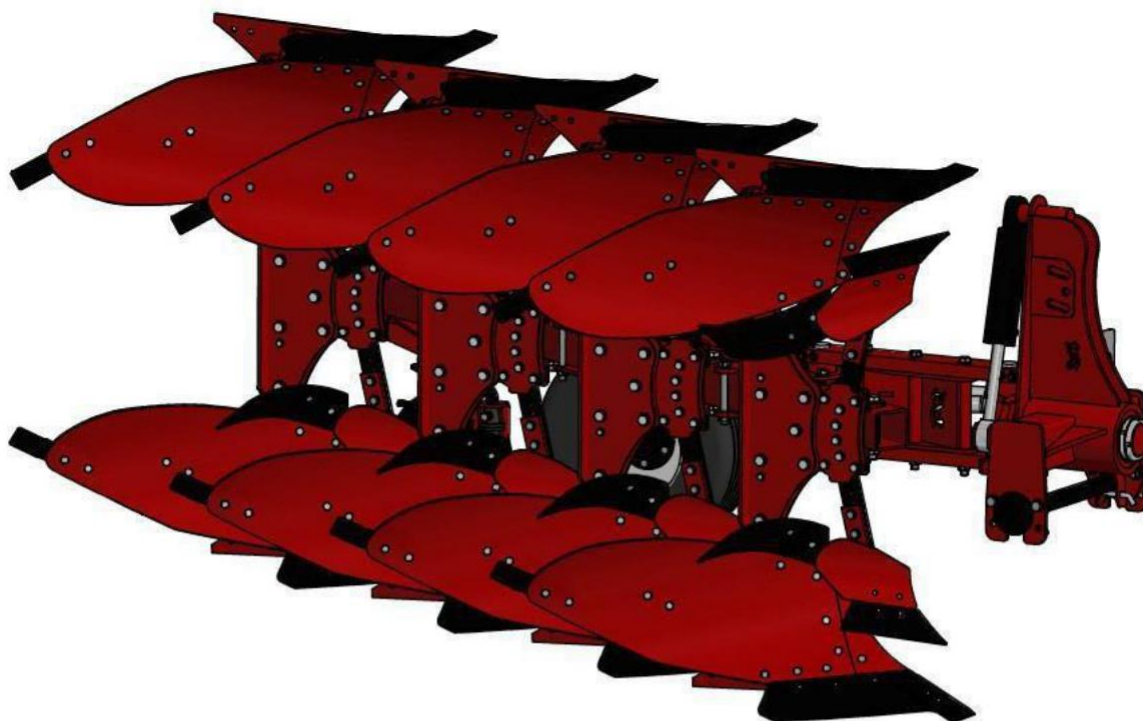

PLUH OBACÁK STŘEDNĚ TĚŽKÝ SYSTÉM KVERNELAND JIŠTĚNÝ ŠROUBEM

Počet radlic [ks]	3	4	5
PO - rám 120 x 120 x 8 - jištění šroubem - nastavitelná šířka brázdy (32 cm / 36 cm / 40 cm / 44 cm) - gumové kopírovací kolečko s regulací hloubky práce - regulace úhlu práce brázdy - regulace první brázdy - světlá výška pod rámem 75 cm - rozchod sekcí radlic 85 cm - nůž s dlátem - desky radlice, nože a prsa typu Kverneland 18" - prvky radlic z kalené borové oceli - automatické rameno závěsu	117 135	144 535	184 950
Kompletní korpus PO	36 990		
Doplňková výbava:			
Příplatek k verzi 3+, 3+1, 4+1	2 740		
Předradličky	16 440	21 920	26 030
Desky radlice perforované	21 920	29 455	36 990
Diskové krojidlo	10 275		
Hydraulický píst pro narovnání pluhu do přímé linie (napřímení při otočení pluhu)	7 535		
Paměťová kostka (pro verzi s hydraulickým pístem narovnání)	10 960		
Rozchod sekcí radlic 100 cm	4 110		
Rám 120 x 120 x 12,5	4 110		
Potřebný výkon [PS]	65-90	90-120	115-150
Hmotnost [kg]	1 200	1 400	1 600
Výkon [ha/h]	0,8 – 1,2	1,0 – 1,7	1,2 – 2,0
Pracovní šířka [m]	0,96 – 1,32	1,28 – 1,76	1,6 – 2,2

CENÍK ZEMĚDĚLSKÝCH STROJŮ EURO-MASZ 2021

Ceník platný od 01.03.2021. Ceny jsou uvedeny v Kč a nezahrnují DPH ve výši 21 %.

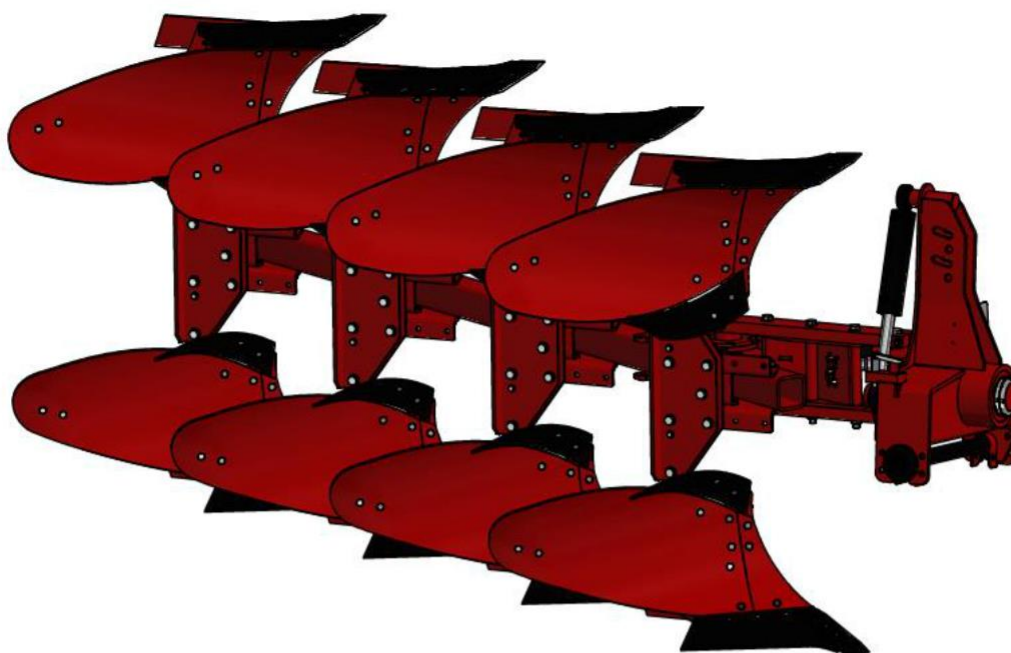

PLUH OBACÁK STŘEDNĚ TĚŽKÝ SYSTÉM Vogel&Noot JIŠTĚNÝ ŠROUBEM

Počet radlic [ks]	3	4	5
PON - rám 120 x 120 x 8 - jištění šroubem - nastavitelná šířka brázdy (36 cm / 40 cm / 44 cm / 48 cm) - gumové kopírovací kolečko s regulací hloubky práce - regulace první brázdy - světlá výška pod rámem 80 cm - rozchod sekcí radlic 95 cm - nůž s dlátem - desky radlice, nože a prsa typu Vogel&Noot 18" - prvky radlic z kalené borové oceli - automatické rameno závěsu	137 685	171 935	219 200
Kompletní korpus PO	47 950		
Doplňková výbava:			
Příplatek k verzi 3+, 3+1, 4+1	2 740		
Předradličky	16 440	21 920	26 030
Desky radlice perforované	21 920	29 455	36 990
Diskové krojidlo	10 275		
Hydraulický píst pro narovnání pluhu do přímé linie (napřímení při otočení pluhu)	7 535		
Paměťová kostka (pro verzi s hydraulickým pístem narovnání)	10 960		
Rozchod sekcí radlic 10 cm	4 110		
Rám 120 x 120 x 12,5	4 110		
Potřebný výkon [PS]	80-110	95-130	120-160
Hmotnost [kg]	1 300	1 550	1 800
Výkon [ha/h]	0,8 – 1,2	1,0 – 1,7	1,2 – 2,0
Pracovní šířka [m]	1,08 – 1,44	1,44 – 1,92	1,8 – 2,4

CENÍK ZEMĚDĚLSKÝCH STROJŮ EURO-MASZ 2021

Ceník platný od 01.03.2021. Ceny jsou uvedeny v Kč a nezahrnují DPH ve výši 21 %.

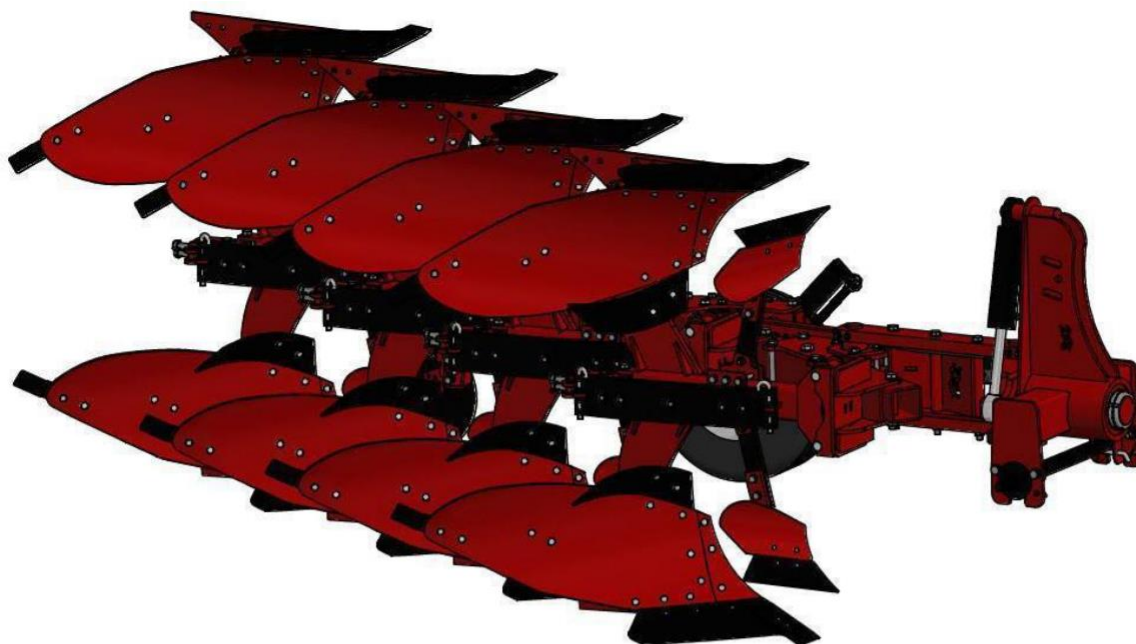

PLUH OBRACÁK TĚŽKÝ SYSTÉM KVERNELAND NON-STOP JIŠTĚNÝ

Počet radlic [ks]	3	4	5
POR - rám 120 x 120 x 8 - non-stop pružinové zabezpečení - nastavitelná šířka brázdy (32 cm / 36 cm / 40 cm / 44 cm) - gumové kopírovací kolečko s regulací hloubky práce - regulace úhlu práce brázdy - regulace první brázdy - světlá výška pod rámem 75 cm - rozchod sekcí radlic 85 cm - nůž s dlátem - desky radlice, nože a prsa typu Kverneland 18" - prvky radlic z kalené borové oceli - automatické rameno závěsu	154 125	194 540	248 655
Kompletní korpus POR	51 375		
Doplňková výbava:			
Příplatek k verzi 3+, 3+1, 4+1	2 740		
Předradličky	16 440	21 920	26 030
Desky radlice perforované	21 920	29 455	36 990
Zesílení pružiny jištění (2 pružiny)	5 480	6 850	8 220
Diskové krojidlo	10 275		
Hydraulický píst pro narovnání pluhu do přímé linie (napřímení při otočení pluhu)	7 535		
Paměťová kostka (pro verzi s hydraulickým pístem narovnání)	10 960		
Rozchod sekcí radlic 100 cm	4 110		
Rám 120 x 120 x 12,5	4 110		
Potřebný výkon [PS]	65-90	90-120	115-150
Hmotnost [kg]	1 350	1 650	1 950
Výkon [ha/h]	0,8 – 1,2	1,0 – 1,7	1,2 – 2,0
Pracovní šířka [m]	0,96 – 1,32	1,28 – 1,76	1,6 – 2,2

CENÍK ZEMĚDĚLSKÝCH STROJŮ EURO-MASZ 2021

Ceník platný od 01.03.2021. Ceny jsou uvedeny v Kč a nezahrnují DPH ve výši 21 %.

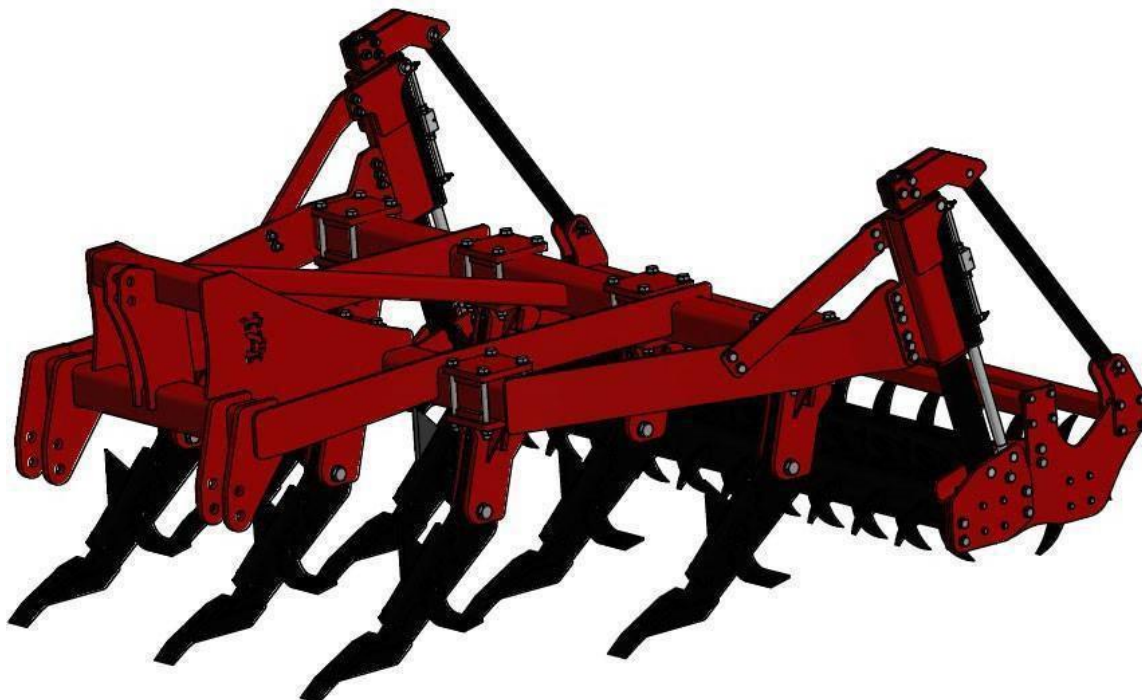

HLOUBKOVÝ PODRÝVÁK RIPPER			
Šířka [m]	2,5	3	4
Počet dlát [ks]	5	7	9
PD - dvouřadá sekce dlát - hloubka práce do 50 cm - hydraulická regulace hloubky práce - dvojitý válec s hroty - rám 150 x 150 x 12 - jištění šroubem - prvky radlic z borové oceli (italská)	194 540	234 270	269 890
Potřebný výkon [PS]	140-200	180-250	220-330
Hmotnost [kg]	2 200	2 500	3 400
Výkon [ha/h]	1,5 – 2,2	2,0 – 3,0	2,7 – 4,0

CENÍK ZEMĚDĚLSKÝCH STROJŮ EURO-MASZ 2021

Ceník platný od 01.03.2021. Ceny jsou uvedeny v Kč a nezahrnují DPH ve výši 21 %.

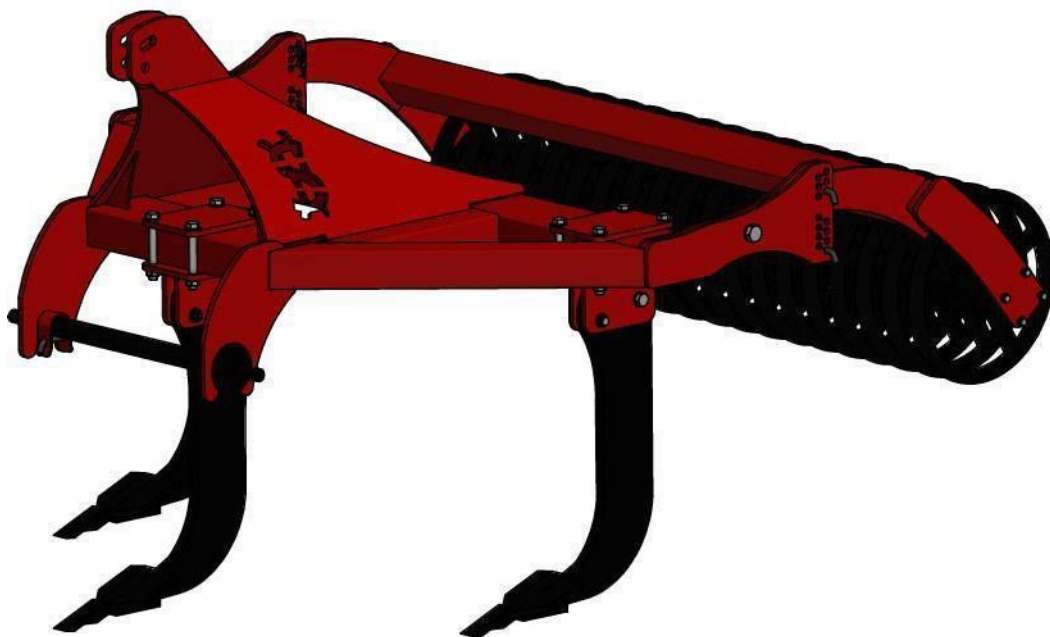

PODRÝVÁK				
Šířka [m]	2,1	2,1	2,4	3,0
Počet dlát [ks]	2	3	4	5
GZ - dvě řady dlát s možností regulace jejich polohy vůči sobě - světlá výška pod rámem 90 cm - hloubka práce do 60 cm - jistění šroubem - automatické rameno závěsu	32 195	36 990	50 690	54 115
Doplňková výbava:				
Zadní válec trubkový (Ø 500 mm)	8 220			
Zadní válec packer (Ø 500 mm)	21 920			
Zadní válec střechovitý (Ø 500 mm)	19 865			
Zadní válec T-profil (Ø 500 mm)	21 235			
Potřebný výkon [PS]	60-80	80-110	110-130	130-160
Hmotnost [kg]	750	800	900	950
Výkon [ha/h]	0,8 – 1,0	1,0 – 1,3	1,3 – 1,6	1,5 – 2,0

CENÍK ZEMĚDĚLSKÝCH STROJŮ EURO-MASZ 2021

Ceník platný od 01.03.2021. Ceny jsou uvedeny v Kč a nezahrnují DPH ve výši 21 %.

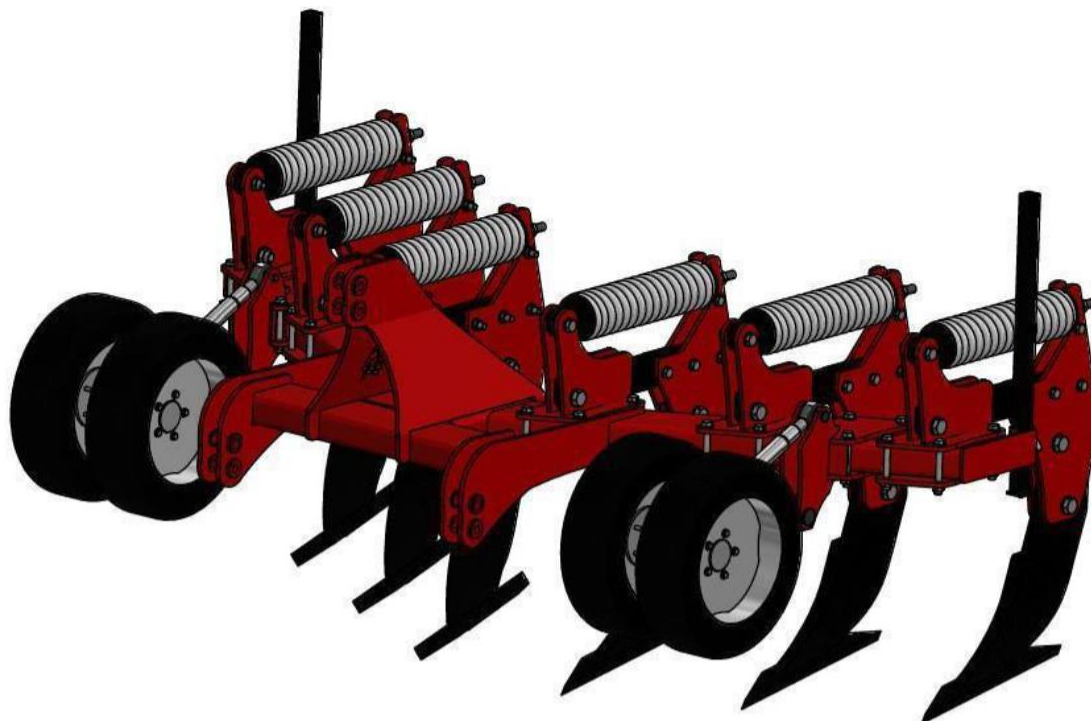

PODRÝVÁK PRUŽINOVĚ JIŠTĚNÝ

	Šířka [m]		3	4	
	Počet dlát [ks]		4	6	8
GK - pevný rám 200 x 100 x 10 - světlá výška pod rámem 75 cm - jištění šroubem - čtyři podpůrná kolečka 178/65-15 - podpěrné patky			90 420	105 490	130 150
GS - pevný rám 200 x 100 x 10 - světlá výška pod rámem 75 cm - non-stop pružinové zabezpečení - čtyři podpůrná kolečka 185/65-15 - podpěrné patky			115 080	138 370	178 100
Doplňková výbava:					
Zadní válec trubkový (Ø 500)			19 865		59 595
Zadní válec střechovitý (Ø 500)			42 470		61 650
Zadní válec T-profil (Ø 500)			43 840		60 965
Zadní válec packer (Ø 450)			28 085		45 895
Zadní válec crosskill (Ø 400)			42 470		42 470
Zadní válec gumový (Ø 500)			43 840		63 020
Zadní dvojitý válec s hroty a hydraulickou regulací hloubky práce			52 060		71 240
Potřebný výkon [PS]			130-150	150-170	170-190
Hmotnost [kg]			1 350	1 650	1 950
Výkon [ha/h]			1,1 – 1,4	1,6 – 2,4	2,6 – 3,6

CENÍK ZEMĚDĚLSKÝCH STROJŮ EURO-MASZ 2021

Ceník platný od 01.03.2021. Ceny jsou uvedeny v Kč a nezahrnují DPH ve výši 21 %.

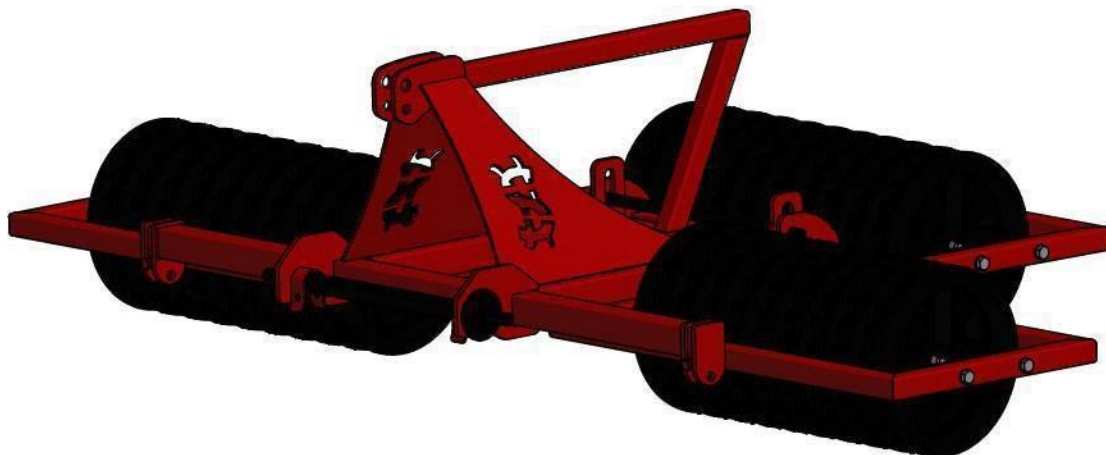

CAMBRIDGE VÁLCE PEVNÉ		
Šířka [m]	3	3,4
Počet cambridge disků [ks]	61	
WPZ - válec CAMBRIDGE Ø 450 mm - tři sekce válce - automatické rameno závěsu	56 855	60 965
Doplňková výbava:		
Válec CAMCRIDGE Ø 500 mm	60 965	65 760
Válec CAMCRIDGE Ø 530 mm	66 445	69 185
Potřebný výkon [PS]	60-70	80-100
Hmotnost [kg]	1 230	1 330
Výkon [ha/h]	2,5 – 3,5	3,0 – 4,0

CENÍK ZEMĚDĚLSKÝCH STROJŮ EURO-MASZ 2021

Ceník platný od 01.03.2021. Ceny jsou uvedeny v Kč a nezahrnují DPH ve výši 21 %.



CAMBRIDGE VÁLCE ROZKLÁDACÍ			
Šířka [m]	4,5	5,0	6,2
Počet cambridge disků [ks]			
WPJ - tři sekce válce CAMBRIDGE Ø 450 mm - zapojení do horního závěsu traktoru - podpěrná patka - přepravní zajištění - kola 10,0/75-15,3 - jeden hydraulický píst	139 055	158 235	173 305
Doplňková výbava:			
Válec CAMCRIDGE Ø 500 mm	141 795	163 030	173 305
Válec CAMCRIDGE Ø 530 mm	146 590	169 195	184 950
Válec CAMCRIDGE Ø 600 mm	160 975	184 950	202 760
Kola 11.5/80-15,3	6 850		
Potřebný výkon [PS]	80-90	90-100	95-110
Hmotnost [kg]	1 950	2 250	2 600
Výkon [ha/h]	3,5 – 4,5	4,5 – 5,5	5,5 – 6,5

CENÍK ZEMĚDĚLSKÝCH STROJŮ EURO-MASZ 2021

Ceník platný od 01.03.2021. Ceny jsou uvedeny v Kč a nezahrnují DPH ve výši 21 %.

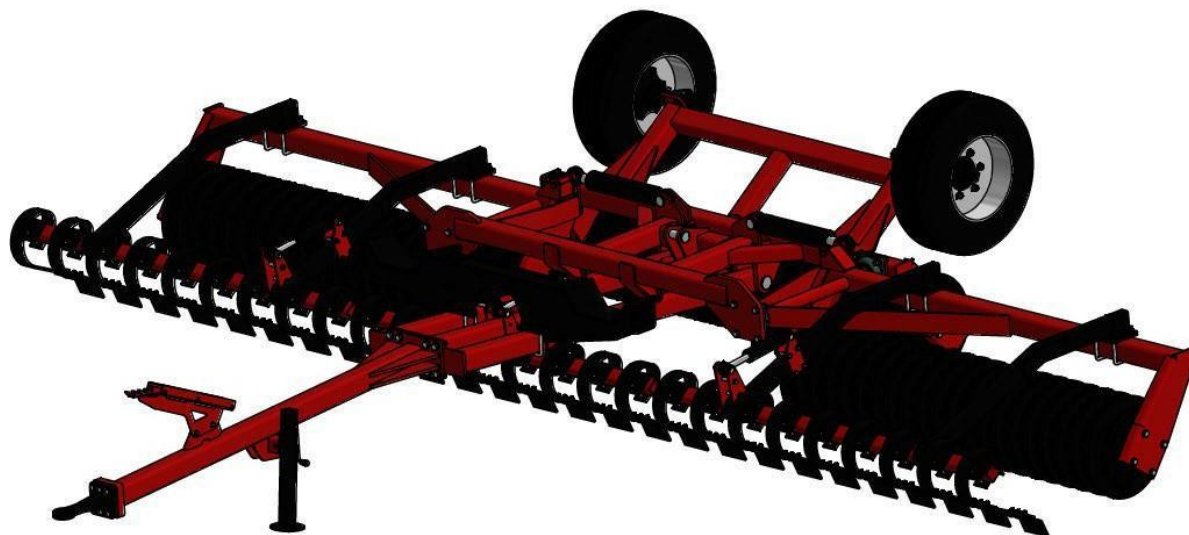

CAMBRIDGE VÁLCE ROZKLÁDACÍ S ROVNACÍ LIŠTOU		
Šířka [m]	5,0	6,2
Počet cambridge disků [ks]		
WPJH - tři sekce válce CAMBRIDGE Ø 450 mm - zapojení do dolního závěsu traktoru - podpěrná patka - přepravní zajištění - kola 10,0/75-15,3 - tři hydraulické písky	180 840	195 910
Doplňková výbava:		
Válec CAMCRIDGE Ø 500 mm	185 635	200 705
Válec CAMCRIDGE Ø 530 mm	191 800	207 555
Válec CAMCRIDGE Ø 600 mm – kola 400/60-15,5	215 090	233 585
Rovnací pružinová lišta	84 255	
Kola 400/60-15,5	7 535	
Potřebný výkon [PS]	100-120	110-150
Hmotnost [kg]	3 000	3 800
Výkon [ha/h]	4,5 – 5,5	5,5 – 6,5

CENÍK ZEMĚDĚLSKÝCH STROJŮ EURO-MASZ 2021

Ceník platný od 01.03.2021. Ceny jsou uvedeny v Kč a nezahrnují DPH ve výši 21 %.



ŘEZACÍ VÁLCE	
Šířka [m]	3,0
WN - dvě řady řezacích válců o průměru 380 – 380 nebo 380 – 300 mm - kryty nad válci	86 995
Doplňková výbava:	
- výstražné tabule s osvětlením	6 165
Potřebný výkon [PS]	100
Hmotnost [kg]	630
Výkon [ha/h]	2,5 – 3,0

CENÍK ZEMĚDĚLSKÝCH STROJŮ EURO-MASZ 2021

Ceník platný od 01.03.2021. Ceny jsou uvedeny v Kč a nezahrnují DPH ve výši 21 %.



SEČKA				
	Šířka [m]	2,5	2,7	3,0
	Počet botek [ks]	21	23	25
SR - BOTKOVÁ - secí botky - dělená vysévací kola - kola - hydraulický znamenák - krajní výsevní botky - obslužná lávka se schůdky - plynule regulovatelná převodovka - centrální přítlak botek, s plynulou regulací - zavlačovací pruty - zachytávač zkušebního výsevku - čechrač v násypce - klapky omezující ucpání výsevní botky - čechrač kolejí traktorů k verzi SR30	110 970	117 135	127 410	
SRT - DISKOVÁ - dvoudisková výsevní botka s pěchovacím kolečkem	166 455	178 785	195 225	
Doplňková výbava:				
Mechanicky ovládané kolejíky		9 590		
Elektricky ovládané kolejíky ON/OFF		13 015		
Elektrické ovládané kolejíky verze s řídicím počítačem - dodatečně čidlo nedostatku osiva - dodatečně čidlo rychlosti setí - dodatečně čidlo otáčky výsevního válce (dodatečná čidla jsou dostupná v případě, že je secí stroj vybaven řídicím počítačem)		21 920 890 1 096 1 096		
Kypřící disky kolejíku (jenom pokud jsou kolejíky ovládané elektricky nebo z počítače)		21 920		
Potřebný výkon [PS]	40-60	50-70	60-80	
Hmotnost [kg]	600	620	640	
Výkon [ha/h]	2,3	2,5	2,7	
Objem nádrže [l]	450	480	550	

CENÍK ZEMĚDĚLSKÝCH STROJŮ EURO-MASZ 2021

Ceník platný od 01.03.2021. Ceny jsou uvedeny v Kč a nezahrnují DPH ve výši 21 %.



SECÍ KOMBINACE	
Šířka [m]	3,0
Počet botek [ks]	24
SNT SESTAVA - dvě řady disků o průměru 460 mm - rozchod mezi řadami talířů 600 mm - dvoudisková výsevní botka s pěchovacím kolečkem - univerzální, dělená výsevní kola - hydraulický znamenák - obslužná lávka se schůdky - plynule regulovatelná převodovka - centrální přítlak botek, s plynulou regulací - zavlačovací pruty - zachytávač zkušební výsevku - čechrač v násypce - válec packer (Ø 450 mm)	288 385
Agregát ANT	110 970
Disky 510 mm	4 110
Gumový válec (Ø 500 mm)	23 975
Secí stroj do agregátu SN	177 415
Doplňková výbava:	
Mechanicky ovládané kolejíky	9 590
Elektricky ovládané kolejíky ON/OFF	13 015
Elektrické ovládané kolejíky verze s řídicím počítačem	21 920
- dodatečně čidlo nedostatku osiva	890
- dodatečně čidlo rychlosti setí	1 096
- dodatečně čidlo otáčky výsevního válce (dodatečná čidla jsou dostupná v případě, že je secí stroj vybaven řídicím počítačem)	1 096
Kypřicí disky kolejíku (jenom pokud jsou kolejíky ovládané elektricky nebo z počítače)	21 920
Sada podpěr	4 795
Potřebný výkon [PS]	130-180
Hmotnost [kg]	2 200
Výkon [ha/h]	2,7

CENÍK ZEMĚDĚLSKÝCH STROJŮ EURO-MASZ 2021

Ceník platný od 01.03.2021. Ceny jsou uvedeny v Kč a nezahrnují DPH ve výši 21 %.

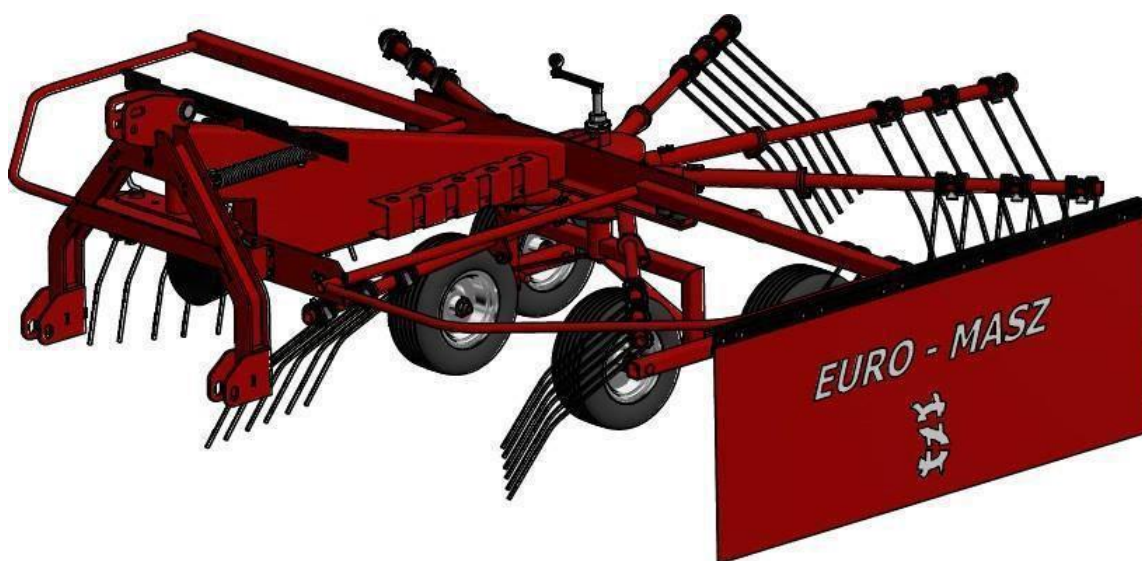

NAHRABOVAČ PÍČE	
Šířka [m]	3,5
Počet ramen [ks]	9
Počet prutů na 1 rameni [ks]	3
ZG - vývodová hřídel 540 ot./min - tandemový podvozek - zatáčení stroje do 10 stupňů - přepravní šířka 1 400 mm	59 900
Potřebný výkon [PS]	Od 25
Hmotnost [kg]	440
Výkon [ha/h]	3,5

CENÍK ZEMĚDĚLSKÝCH STROJŮ EURO-MASZ 2021

Ceník platný od 01.03.2021. Ceny jsou uvedeny v Kč a nezahrnují DPH ve výši 21 %.



TRAKTOROVÝ PŘÍVĚS kategorie R3a (TP/SPZ)

TRAKTOROVÝ PŘÍVĚS kategorie R3a (TP/SPZ)	
Nosnost [t]	3,0
PR - hmotnost 1200 kg - celková šířka 1,9 m - celková délka 4,3 m - třístranné sklápění - užitečná nosnost 3 t - regulovaná přední oj - osvětlení - čtyřstupňový hydraulický píst sklápění - kola 10,0/75-15,3 - ruční brzda - vzduchové brzdy - vnitřní rozměry ložné plochy: Délka 2910 mm Šířka 1760 mm Výška 500 mm	99 800
Doplňková výbava:	
Hydraulické brzdy (s ruční brzdou)	7 535
Výsypné okénko (rozm. 350x250) v zadní bočnici	3 900
Výsypný žlab do okénka	1 370
Druhá řada bočnic 500 mm	25 000
Plachta s konstrukcí	6 850
Žebřík dolní bočnice	1 370
Žebřík horní bočnice	685
Kola 300/80-R15,3 (hokejky 14 PR)	7 000

CENÍK ZEMĚDĚLSKÝCH STROJŮ EURO-MASZ 2021

Ceník platný od 01.03.2021. Ceny jsou uvedeny v Kč a nezahrnují DPH ve výši 21 %.

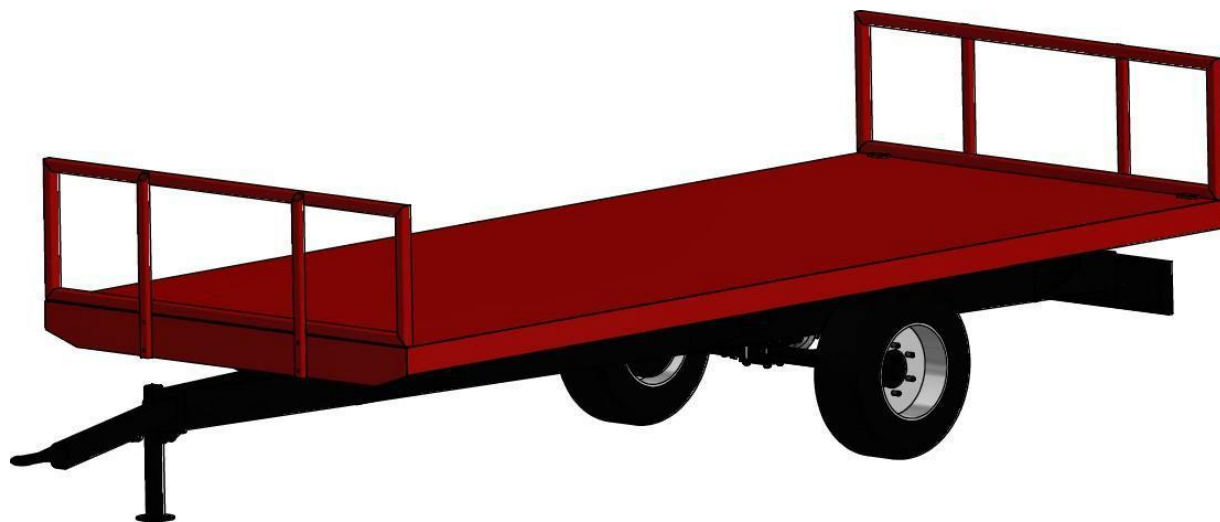

TRAKTOROVÝ PŘÍVĚS NA BALÍKY <i>katégorie S2</i> (pracovní stroj/technické osvědčení pro silniční provoz)	
Nosnost [t]	3,0
PRS - hmotnost 1 500 kg - celková šířka 2,1 m - celková délka 6,3 m - užitečná nosnost 3 t - regulovaná přední oj - osvětlení - ruční brzda - vzduchové brzdy - rozměry ložné plochy: Délka 5000 mm Šířka 2100 mm	99 800
Doplňková výbava:	
Hydraulické brzdy (s ruční brzdou)	7 535

CENÍK ZEMĚDĚLSKÝCH STROJŮ EURO-MASZ 2021

Ceník platný od 01.03.2021. Ceny jsou uvedeny v Kč a nezahrnují DPH ve výši 21 %.

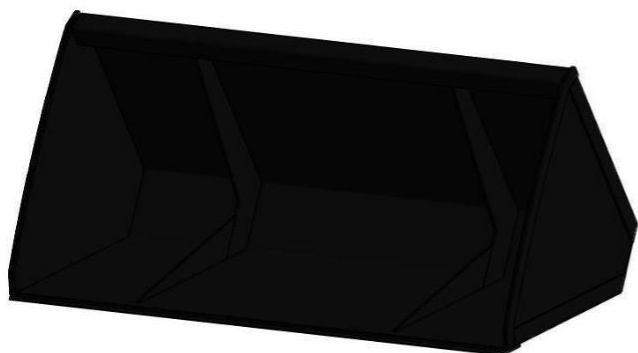
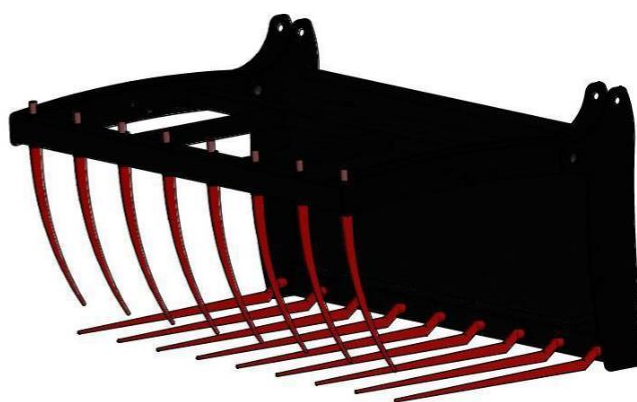

NÁŘADÍ DO ČELNÍHO NAKLADAČE

Šířka [m]	1,4	1,6	1,8	2,0
Lžice na sypké materiály	11 645	12 330	13 015	13 700
Lžice do siláže/senáže	23 290	24 660	26 030	27 400
Krokodýl	22 605	23 975	24 660	26 715
Kleště na balíky (rozevření 180 cm)	17 900			
Paletizační vidle	12 900			